

# Manual de usuario del Curtain Outdoor Jeweller

Actualizado September 1, 2025



El **Curtain Outdoor Jeweller** es un detector inalámbrico de movimiento tipo cortina con tecnología de doble detección de movimiento para exteriores e interiores. El detector tiene un ángulo de detección horizontal de 8° y está diseñado para el control del perímetro: ventanas, puertas y otras entradas o salidas de la instalación protegida. Detecta el movimiento a una distancia de hasta 12 m.

## [Comprar el Curtain Outdoor Jeweller](#)

El Curtain Outdoor Jeweller se comunica con el hub mediante dos protocolos seguros. El detector utiliza [Jeweller](#) para transmitir alarmas y eventos y [Wings](#), para actualizar el firmware. El alcance de comunicación es

de hasta 1.700 metros, sin obstáculos. Las baterías preinstaladas garantizan hasta 3 años de funcionamiento autónomo.

La lista de hubs compatibles está [disponible aquí](#).



El Curtain Outdoor Jeweller es compatible con el [ReX Jeweller](#). Sin embargo, cuando está conectado al ReX Jeweller, las actualizaciones de firmware no están disponibles, ya que el detector utiliza el protocolo [Wings](#).

Puede gestionar el detector y sus ajustes mediante [apps](#) para iOS, Android, macOS y Windows. El sistema notifica a los usuarios sobre cualquier evento mediante notificaciones push, SMS o llamadas.

## Elementos funcionales

### Detector

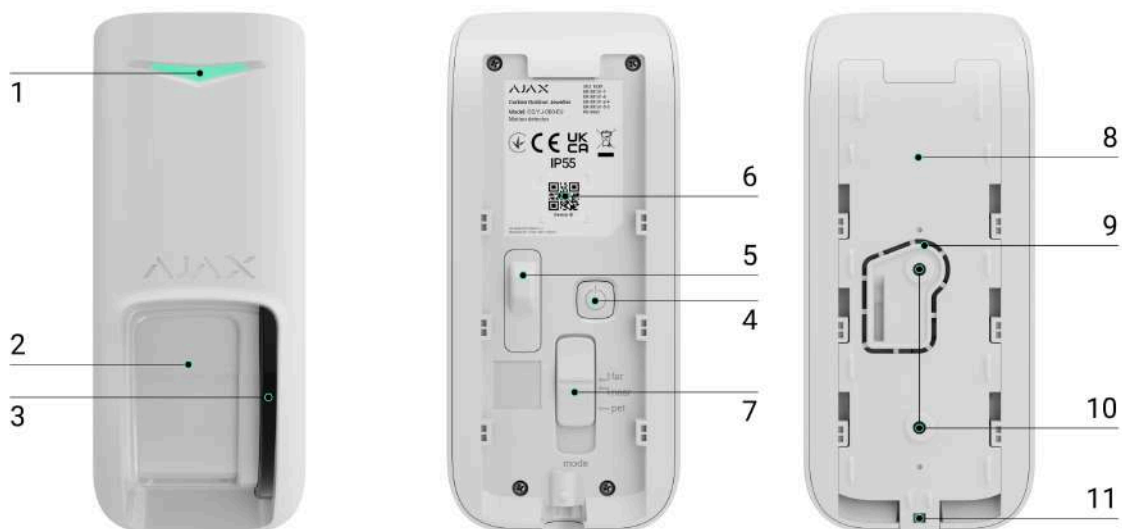

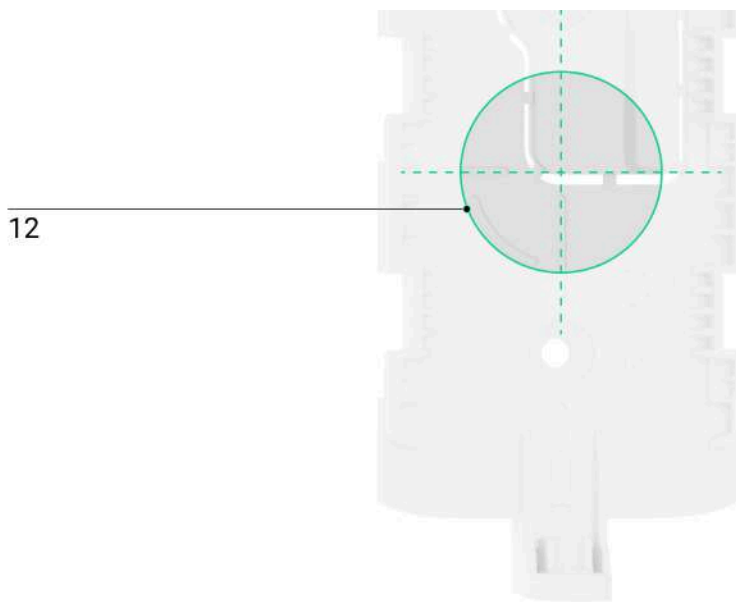

1. Indicador LED.
2. Lente del detector de movimiento.
3. Sensor antienmascaramiento.
4. Botón de encendido.
5. Interruptor atisabotaje. Se activa ante cualquier intento de arrancar el detector de la superficie o retirarlo del panel de montaje.
6. Código QR con el ID del dispositivo. Se utiliza para añadir el detector al hub.
7. Botón deslizante para ajustar la distancia de detección de movimiento.
8. Panel de montaje SmartBracket. Para quitar el panel, deslízelo hacia abajo.
9. Pieza perforada del panel de montaje. Necesaria para activar el interruptor antisabotaje ante cualquier intento de arrancar el detector de la superficie. No la desprenda.
10. Puntos de fijación para fijar el panel de montaje SmartBracket a la superficie, a un soporte angular o de terceros.
11. Tornillo de fijación para fijar el detector en el SmartBracket.

12. La marca del centro óptico de la lente del detector facilita la instalación del dispositivo.

## Soporte angular



1. Puntos de fijación para fijar el soporte angular a la superficie.
2. Puntos de fijación para fijar el panel de montaje SmartBracket o la cubierta al soporte angular.

## Cubierta

La cubierta protege los sensores antiemascaramiento de la lluvia y la nieve. Se utiliza cuando el detector no puede instalarse bajo la tapa.

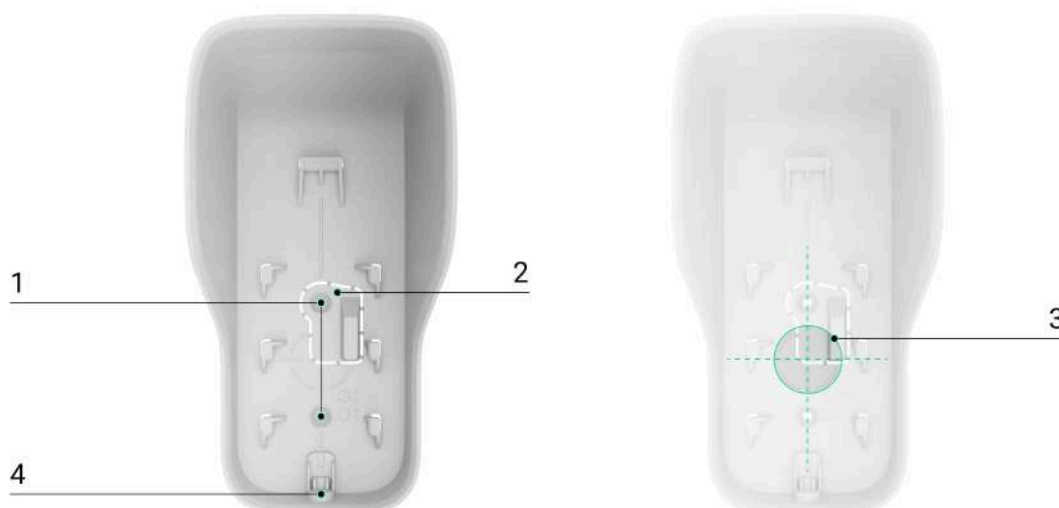

1. Puntos de fijación para fijar la cubierta a la superficie y a un soporte angular o de terceros.
2. Pieza perforada de la cubierta. Necesaria para activar el interruptor antisabotaje ante cualquier intento de arrancar el detector de la superficie. No la desprenda.
3. La marca del centro óptico de la lente del detector facilita la instalación del dispositivo.
4. El orificio para fijar el detector en la cubierta con un tornillo de fijación.

## Principio de funcionamiento

0:00 / 0:12

---

Dos sensores IR paralelos del Curtain Outdoor Jeweller registran la intrusión al detectar objetos en movimiento con una temperatura diferente a la ambiente.

Cuando el dispositivo detecta movimiento, realiza un escaneo adicional de radiofrecuencia (RF) con un sensor de microondas de banda K integrado. Este ayuda a eliminar las falsas alarmas causadas por interferencias térmicas: flujos de aire, ventiladores, aire acondicionado, etc.

En caso de alarma, un detector la envía instantáneamente al hub. Por tanto, el hub activa las sirenas conectadas al sistema, ejecuta los escenarios y notifica a los usuarios y a la compañía de seguridad. Todas las alarmas y

eventos del Curtain Outdoor Jeweller se registran en el historial de eventos en las apps Ajax.

Los usuarios y la compañía de seguridad saben exactamente dónde se ha detectado el movimiento. Las notificaciones contienen el nombre de un **espacio** (el nombre de una instalación protegida), el nombre del dispositivo y la estancia virtual a la que está asignado el detector.



El detector no cambia al modo armado instantáneamente. El tiempo de conmutación depende de dos factores: el retardo al salir (se establece en los ajustes del detector) y el intervalo de ping entre el hub y el detector (configuración de **Jeweller** o **Jeweller/Fibra**, el valor por defecto es de 36 seg). En el primer caso, el retardo lo establece un administrador o un usuario PRO con permisos de administrador. En el segundo caso, el retardo se produce porque el hub toma un intervalo de ping para notificar al detector sobre el cambio al modo armado.

## Cómo Ajax notifica las alarmas a los usuarios

### Protección contra falsas alarmas

El Curtain Outdoor Jeweller utiliza el algoritmo SmartDetect para proteger contra falsas alarmas. Este algoritmo permite al detector analizar el diagrama térmico leído por el sensor: la intensidad de la radiación infrarroja, el tamaño del punto de calor, el tiempo transcurrido en la zona de detección y otros parámetros.

Después de esta etapa, se realiza un escaneo RF adicional de la estancia utilizando el sensor de microondas de banda K integrado. En función del resultado, la alarma se activa o no.

El Curtain Outdoor Jeweller cuenta con la función de **Procesamiento de señales de correlación** para evitar falsas alarmas. Está habilitada por defecto en la configuración del detector. Cuando la función está habilitada, el detector activa el sensor RF solo si ambos sensores IR registran señales idénticas. Si está deshabilitada, el Curtain Outdoor Jeweller realiza un



Gracias a la compensación de temperatura, el detector reacciona a los movimientos, aunque la temperatura interior o exterior sea cercana a la del cuerpo humano. Más información sobre la compensación de temperatura está disponible en el [artículo](#).

## Sistema anti enmascaramiento



El enmascaramiento es un intento de bloquear la vista del detector. El Curtain Outdoor Jeweller detecta los siguientes tipos de enmascaramiento:

- Un obstáculo delante de la lente del detector a una distancia de hasta 5 cm. La distancia máxima depende del material.
- Pintura sobre las lentes del detector.
- Pegamento sobre las lentes del detector.

El sistema notifica a los usuarios y a la central receptora de alarmas sobre el enmascaramiento. El tiempo máximo de detección del enmascaramiento es de 180 seg (depende del tipo de obstáculo y de la distancia al mismo).



Si la función de **Antienmascaramiento** está habilitada, siempre estará activa y funcionará independientemente del modo de seguridad.

### Más información

## Protocolos de transmisión de datos Jeweller y Wings

Jeweller y Wings son protocolos inalámbricos de transmisión de datos que proporcionan una comunicación bidireccional, rápida y fiable entre el hub y los dispositivos. El detector utiliza **Jeweller** para transmitir alarmas y eventos y **Wings**, para actualizar el firmware.

### Más información

## Transmisión de eventos a la CRA

El sistema Ajax puede transmitir alarmas a la app de monitorización **PRO Desktop**, así como a la central receptora de alarmas (CRA) en los formatos **SurGard (Contact ID)**, **SIA (DC-09)**, **ADEMCO 685** y otros protocolos.

**El Curtain Outdoor Jeweller puede transmitir los siguientes eventos:**

- Alarma de movimiento.
- Enmascaramiento.
- Alertar si se ha movido.
- Alarma antisabotaje/restablecimiento del interruptor.
- Pérdida/restauración de conexión con el hub.
- Desactivación permanente/activación del dispositivo.
- Desactivación temporal única/activación del dispositivo.

Cuando se recibe una alarma, el operador de la central receptora de alarmas sabe exactamente qué sucedió y a dónde enviar a una unidad de respuesta rápida. La direccionabilidad de los dispositivos Ajax permite enviar eventos a PRO Desktop o a la CRA con el tipo de dispositivo, su nombre, grupo de seguridad y estancia virtual. Tenga en cuenta que la lista de parámetros transmitidos puede variar según el tipo de CRA y el protocolo seleccionado para la comunicación con la misma.

## Protección contra una descarga más rápida de la batería



La función **Notificar el riesgo de descarga rápida de la batería** está disponible en dispositivos que funcionan con hubs con [OS Malevich 2.27](#) o posterior.

Para evitar la descarga rápida de la batería, la Curtain Outdoor Jeweller cuenta con el **Notificar el riesgo de descarga rápida de la batería [ajuste](#)**. Una vez que el dispositivo detecte que se ha instalado incorrectamente, los usuarios del sistema recibirán notificaciones en las apps Ajax y se mostrará información similar en los estados del dispositivo.

Los sensores del dispositivo pueden ser activados por diferentes objetos u obstáculos, que el dispositivo filtra como alarmas no confirmadas. Además, el dispositivo necesita más energía para procesar cada disparo. Como resultado, cuando el número de estos disparos es demasiado alto, el sistema notificará sobre el aumento de consumo de energía y el riesgo de descarga rápida de la batería.

Habilite la función de **Notificar el riesgo de descarga rápida de la batería** en la configuración del dispositivo para ahorrar carga de la batería.

Si recibe una notificación sobre una instalación incorrecta, intente reubicar el dispositivo.

### Qué afecta a la duración de la batería

# Añadir el dispositivo al sistema



El hub y el dispositivo que funcionan a diferentes frecuencias de radio son incompatibles. El rango de frecuencias del dispositivo puede variar según la región. Recomendamos comprar y utilizar dispositivos Ajax en la misma región. Puede comprobar el rango de frecuencias de radio de funcionamiento con el [servicio de asistencia técnica](#).

## Antes de añadir un dispositivo

1. Instale la [app Ajax](#).
2. Inicie sesión en una [cuenta](#) o cree una nueva.
3. Seleccione un espacio o cree uno nuevo.

### [Qué es un espacio](#)

### [Cómo crear un espacio](#)



La funcionalidad de **espacio** está disponible en las apps de las siguientes versiones y posteriores:

- Ajax Security System 3.0 para iOS.
- Ajax Security System 3.0 para Android.
- Ajax PRO: Tool for Engineers 2.0 para iOS.
- Ajax PRO: Tool for Engineers 2.0 para Android.
- Ajax PRO Desktop 4.0 para macOS.
- Ajax PRO Desktop 4.0 para Windows.

4. Añada al menos una estancia virtual.
5. Añada un hub compatible al espacio. Asegúrese de que el hub esté encendido y tenga acceso a Internet a través de Ethernet, Wi-Fi y/o la red móvil.
6. Asegúrese de que el espacio esté desarmado y de que el hub no esté iniciando una actualización, comprobando los estados en la app Ajax.



Solo un PRO o un administrador de espacio con permisos para configurar el sistema puede añadir un dispositivo al hub.

### Tipos de cuentas y sus permisos

## Añadir el dispositivo al hub

1. Abra la app Ajax. Seleccione el espacio al que desea añadir el detector.
2. Vaya a la pestaña **Dispositivos**  y haga clic en **Añadir dispositivo**.
3. Cree un nombre del dispositivo, escanee o introduzca manualmente el código QR (ubicado en la carcasa del detector y en su caja) y seleccione una estancia y un grupo (si el Modo Grupo está activado).
4. Haga clic en **Añadir**; comenzará la cuenta atrás.
5. Encienda el dispositivo pulsando el botón de encendido durante 3 segundos.

Una vez añadido al hub, el detector aparecerá en la lista de dispositivos del hub en la app Ajax. La frecuencia de actualización de los estados de los dispositivos de la lista depende de la configuración de **Jeweller** o **Jeweller/Fibra**; el valor por defecto es de 36 seg.

Si la conexión falla, inténtelo de nuevo en 5 segundos. Si ya ha añadido el número máximo de dispositivos al hub, recibirá una notificación al intentar

añadir uno más.



El **Curtain Outdoor Jeweller** solo funciona con un hub. Al conectar a un nuevo hub, el dispositivo deja de enviar eventos al hub anterior. Añadir el detector a un nuevo hub no lo elimina automáticamente de la lista de dispositivos del hub anterior. Esto debe hacerse a través de la app Ajax.

## Fallos de funcionamiento

Cuando el dispositivo detecta un fallo de funcionamiento (por ejemplo, se ha perdido la conexión a través del protocolo Jeweller), se muestra un contador de fallos de funcionamiento en la app Ajax, en la esquina Superior izquierda del icono del dispositivo.

Todos los fallos de funcionamiento pueden verse en los Estados del dispositivo. Los campos con fallos de funcionamiento se resaltarán en rojo.









### Se muestra un fallo de funcionamiento si ocurre lo siguiente:









- La temperatura del dispositivo está fuera de los límites permisibles.
- La tapa del dispositivo está abierta (interruptor antisabotaje activado).
- Se ha perdido la conexión con el hub o el repetidor de señal de radio vía Jeweller.
- Se ha perdido la conexión con el hub o el repetidor de señal de radio vía Wings.
- La calibración del sensor de enmascaramiento ha fallado.
- El acelerómetro del dispositivo está defectuoso.
- La batería del detector está baja.

## Iconos

Los iconos en la app muestran algunos de los estados del Curtain Outdoor Jeweller. Para acceder a estos:

1. Inicie sesión en la [app Ajax](#).
2. Seleccione un [espacio](#).
3. Vaya a la pestaña **Dispositivos** .



Ícono	Significado
	<p>La Intensidad señal Jeweller muestra la intensidad de la señal entre el hub y el dispositivo. El valor recomendado es de 2–3 barras.</p> <p><a href="#">Más información</a></p>
	<p>Nivel de carga de la batería del detector.</p> <p><a href="#">Más información</a></p>
	<p>Problemas de instalación del dispositivo, considere reubicar el dispositivo. La descripción está disponible en los <a href="#">estados</a> del detector.</p> <p><b>Solo está disponible para el detector con la versión de firmware 16.62.1.42 y posterior.</b></p>
	<p>El detector ha detectado movimiento. El icono se muestra cuando el dispositivo está armado.</p>
	<p>El icono aparece cuando se selecciona <b>Máx</b> o <b>Atenuación</b> en el menú <a href="#">Test de atenuación de señal</a>.</p>
	<p>Hay disponible una actualización del firmware. Vaya a los estados o a la configuración del detector para encontrar la descripción e iniciar una actualización.</p>
	<p>El detector funciona a través del <a href="#">repetidor de señal de radio</a>.</p>
	<p>Retardo al entrar y/o salir activado.</p> <p><a href="#">Más información</a></p>

	<p>El detector funciona en <b>Modo Noche</b>.</p> <p><b><u>Más información</u></b></p>
	<p>El detector funciona en modo <b>Siempre activo (24h)</b>.</p> <p><b><u>Más información</u></b></p>
	<p>El detector se ha desactivado permanentemente.</p> <p><b><u>Más información</u></b></p>
	<p>Las notificaciones de alarma antisabotaje se han desactivado permanentemente.</p> <p><b><u>Más información</u></b></p>
	<p>El detector se ha desactivado hasta el primer desarmado del sistema.</p> <p><b><u>Más información</u></b></p>
	<p>Las notificaciones de alarma antisabotaje se han desactivado hasta el primer desarmado del sistema.</p> <p><b><u>Más información</u></b></p>
	<p>El dispositivo ha perdido la conexión con el hub o el hub ha perdido la conexión con el servidor Ajax Cloud.</p>
	<p>El dispositivo no se ha transferido al nuevo hub.</p> <p><b><u>Más información</u></b></p>

## Estados

Los estados muestran información sobre el dispositivo y sus parámetros de funcionamiento. Puede encontrar los estados del Curtain Outdoor Jeweller en la app Ajax:

1. Vaya a la pestaña **Dispositivos** .
2. Seleccione el **Curtain Outdoor Jeweller** de la lista.

Parámetro	Significado
Importación de datos	<p>Muestra el error al transferir datos al nuevo hub:</p> <ul style="list-style-type: none"><li>• <b>Error:</b> el dispositivo no se ha transferido al nuevo hub.</li></ul> <p><u><a href="#">Más información</a></u></p>
Fallo de funcionamiento	<p>Al hacer clic en , se abre una lista de fallos de funcionamiento del Curtain Outdoor Jeweller.</p> <p>Este campo se muestra si se detecta un fallo de funcionamiento.</p>
Nueva versión de firmware disponible	<p>Al hacer clic en , se abren las instrucciones para actualizar el firmware del detector.</p> <p>El campo se muestra si hay una nueva versión de firmware disponible.</p>
Temperatura	<p>Temperatura del detector. Se mide en el procesador y cambia gradualmente.</p> <p>El error aceptable entre el valor en la app y la temperatura ambiente es de 2 °C.</p> <p>El valor se actualiza tan pronto como el detector detecta un cambio de temperatura</p>

	<p>de al menos 2 °C.</p> <p>Puede crear un escenario por temperatura para gestionar los dispositivos de automatización.</p> <p><b><u>Más información</u></b></p> <p>El Curtain Outdoor Jeweller es un detector para exteriores, y su temperatura no se tiene en cuenta a la hora de calcular la temperatura media de la estancia a la que está asignado el detector.</p> <p><b><u>Más información</u></b></p>
<p>Intensidad señal Jeweller</p>	<p>Intensidad señal Jeweller entre el detector y el hub (o repetidor de señal de radio). El valor recomendado es de 2–3 barras.</p> <p>Jeweller es un protocolo para transmitir eventos y alarmas del Curtain Outdoor Jeweller.</p>
<p>Conexión vía Jeweller</p>	<p>Estado de conexión en el canal Jeweller entre el detector y el hub (o el repetidor):</p> <ul style="list-style-type: none"> <li>• <b>En línea:</b> el detector está conectado al hub (o al repetidor). Estado normal.</li> <li>• <b>Sin conexión:</b> el detector ha perdido la conexión con el hub (o el repetidor). Compruebe la conexión del detector.</li> </ul>
<p>Intensidad de señal Wings</p>	<p>Intensidad de señal Wings entre el dispositivo y el hub (o el repetidor). El valor recomendado es de 2–3 barras.</p> <p>Wings es un protocolo para actualizar el firmware del Curtain Outdoor Jeweller.</p>
<p>Conexión vía Wings</p>	<p>Estado de conexión en el canal Wings entre el hub (o el repetidor) y el detector:</p>

	<ul style="list-style-type: none"> <li>• <b>En línea:</b> el detector está conectado al hub (o al repetidor). Estado normal.</li> <li>• <b>Sin conexión:</b> el detector ha perdido la conexión con el hub (o el repetidor). Compruebe la conexión del detector.</li> </ul>
Potencia transmisor	<p>Muestra la potencia seleccionada del transmisor.</p> <p>El parámetro aparece cuando se selecciona la opción <b>Máx</b> o <b>Atenuación</b> en el menú <b>Test de atenuación de señal</b>.</p> <p><b><u>Más información</u></b></p>
<Range extender name>	<p>Estado de conexión del dispositivo al <b><u>repetidor de señal de radio</u></b>.</p> <ul style="list-style-type: none"> <li>• <b>En línea:</b> el dispositivo está conectado al repetidor.</li> <li>• <b>Sin conexión:</b> el dispositivo ha perdido la conexión con el repetidor.</li> </ul> <p>El campo se muestra si el detector funciona a través del repetidor de señal de radio.</p>
Potencia transmisor	<p>Muestra la potencia establecida del transmisor.</p> <p>El parámetro aparece cuando se selecciona la opción <b>Máx</b> o <b>Atenuación</b> en el menú <b>Test de atenuación de señal</b>.</p> <p><b><u>Más información</u></b></p>
Carga de batería	<p>Nivel de carga de la batería del dispositivo. Hay dos estados disponibles:</p> <ul style="list-style-type: none"> <li>• <b>OK.</b></li> </ul>

	<ul style="list-style-type: none"><li>• <b>Batería baja.</b></li></ul> <p>Cuando las baterías necesitan ser reemplazadas, las apps Ajax y la compañía de seguridad recibirán las notificaciones correspondientes.</p> <p><b><u>Más información</u></b></p>
Tapa	<p>Estado del interruptor antisabotaje del detector que reacciona ante cualquier intento de arrancar el dispositivo de la superficie o desmantelar su carcasa:</p> <ul style="list-style-type: none"><li>• <b>Abierta:</b> el detector ha sido retirado del panel de montaje SmartBracket o su carcasa ha sido desmantelada. Compruebe si el detector esté bien montado.</li><li>• <b>Cerrada:</b> el detector está instalado en el panel de montaje SmartBracket. La carcasa y el panel de montaje no han sido desmantelados. Estado normal.</li></ul> <p><b><u>Más información</u></b></p>
Sensibilidad	<p>Nivel de sensibilidad del detector de movimiento:</p> <ul style="list-style-type: none"><li>• <b>Bajo.</b></li><li>• <b>Normal.</b></li><li>• <b>Alto.</b></li></ul> <p>Seleccione la sensibilidad en función de los resultados del <b><u>test de la zona de detección.</u></b></p>
Antienmascaramiento	<p>Estado de enmascaramiento del detector:</p>

	<ul style="list-style-type: none"> <li>• <b>Alarma:</b> enmascaramiento detectado.</li> <li>• <b>Activado:</b> el sistema antienmascaramiento está activado. Enmascaramiento no detectado.</li> <li>• <b>Desactivado:</b> el sistema antienmascaramiento está desactivado. No se detectará el enmascaramiento.</li> </ul> <p><b><u>Más información</u></b></p>
<p>Modo de detección</p>	<p>Muestra el modo de detección seleccionado:</p> <ul style="list-style-type: none"> <li>• <b>Inmune a las mascotas.</b></li> <li>• <b>Cercano.</b></li> <li>• <b>Lejano.</b></li> </ul> <p>Se configura en las <b><u>apps Ajax</u></b> y en la carcasa del dispositivo.</p>
<p>Procesamiento de señales de correlación</p>	<p>Estado de la función de <b><u>Procesamiento de señales de correlación:</u></b></p> <ul style="list-style-type: none"> <li>• <b>Activado.</b></li> <li>• <b>Desactivado.</b></li> </ul>
<p>Siempre activo (24h)</p>	<p>Cuando esta función está habilitada, el detector está siempre armado, detecta movimiento y activa alarmas.</p> <p><b><u>Más información</u></b></p>
<p>Alertar si se ha movido</p>	<p>Solo se muestra si la opción de <b>Alertar si se ha movido</b> está activada:</p> <ul style="list-style-type: none"> <li>• <b>Sí.</b></li> </ul>

	<ul style="list-style-type: none"><li>• <b>No.</b></li></ul>
Desactivación permanente	<p>Muestra el estado de la función de desactivación permanente del dispositivo:</p> <ul style="list-style-type: none"><li>• <b>No:</b> el dispositivo funciona en modo normal y transmite todos los eventos.</li><li>• <b>Solo tapa:</b> el administrador del hub ha desactivado las notificaciones sobre la activación del interruptor antisabotaje.</li><li>• <b>Totalmente:</b> el dispositivo está completamente excluido del funcionamiento del sistema. El dispositivo no ejecuta comandos del sistema ni notifica sobre las alarmas u otros eventos.</li><li>• <b>Por número de alarmas:</b> el dispositivo se desactiva automáticamente cuando se supera el número de alarmas (el parámetro de <b><u>Desactivación automática de dispositivos</u></b>). La función se configura en las apps Ajax PRO.</li><li>• <b>Por temporizador:</b> el sistema desactiva automáticamente el dispositivo cuando expira el temporizador de recuperación (el parámetro de <b><u>Desactivación automática de dispositivos</u></b>). La función se configura en las apps Ajax PRO.</li></ul>
Desactivación temporal única	<p>Muestra el estado de la función de desactivación temporal única del dispositivo:</p> <ul style="list-style-type: none"><li>• <b>No:</b> el dispositivo funciona en modo normal.</li><li>• <b>Totalmente:</b> el dispositivo está completamente excluido del funcionamiento del sistema hasta el</li></ul>

primer desarmado. El dispositivo no sigue los comandos del sistema ni notifica sobre las alarmas u otros eventos.

- **Solo tapa:** las notificaciones sobre la activación del interruptor antisabotaje están desactivadas hasta el primer desarmado.

### Más información

## Reacción ante alarmas

Modo de funcionamiento

Muestra cómo reacciona el detector ante las alarmas:

- **Alarma instantánea:** el detector armado reacciona inmediatamente a una amenaza y activa la alarma.
- **Entrada/salida:** cuando se establece un retardo, el dispositivo armado inicia la cuenta atrás y no provoca la alarma hasta que termine la cuenta atrás.
- **Follower:** el detector sigue los retardos al **entrar/salir** de otros detectores. Sin embargo, cuando el **Follower** se activa por sí solo, el detector provocará inmediatamente la alarma.

Retardo al entrar



Retardo al entrar (retardo de activación de alarma) es el tiempo que el usuario tiene para desarmar el sistema de seguridad después de entrar en las instalaciones.

### Más información

Retardo al salir	<p>El tiempo de retardo al salir (demora de armado) es el tiempo que el usuario tiene para salir del área protegida después del armado.</p> <p><b><u>Más información</u></b></p>
Armado en Modo Noche	<p>Cuando esta función está habilitada, el detector entrará en modo armado cuando en el sistema se haya activado el <b>Modo Noche</b>.</p> <p><b><u>Más información</u></b></p>
Retardo al entrar en Modo Noche	<p>Tiempo de retardo al entrar en <b>Modo Noche</b>. Retardo al entrar (retardo de activación de alarma) es el tiempo que el usuario tiene para desarmar el sistema de seguridad después de entrar en las instalaciones.</p> <p><b><u>Más información</u></b></p>
Retardo al salir en Modo Noche	<p>Tiempo de retardo al salir en <b>Modo Noche</b>. El tiempo de retardo al salir (demora de armado) es el tiempo que el usuario tiene para salir del área protegida después del armado.</p> <p><b><u>Más información</u></b></p>
Firmware	<p>Versión de firmware del detector.</p> <div data-bbox="833 1566 1401 1713" style="border: 1px solid black; border-radius: 10px; padding: 10px; margin-top: 10px;">  <span style="display: inline-block; vertical-align: middle; margin-left: 10px;">La versión del firmware se actualiza a través de radio.</span> </div>
ID dispositivo	ID del dispositivo.
Dispositivo Nº	Número de bucle (zona) del dispositivo.

# Configuración

Para cambiar la configuración en la [app Ajax](#):

1. Seleccione un [espacio](#).
2. Vaya a la pestaña **Dispositivos** .
3. Seleccione el **Curtain Outdoor Jeweller** de la lista.
4. Vaya a la **Configuración** haciendo clic en el icono .
5. Establezca los parámetros necesarios.
6. Haga clic en **Atrás** para guardar la configuración.

Configuración	Significado
Nombre	<p>Nombre del detector. Se muestra en la lista de dispositivos del hub, en el texto de los SMS y las notificaciones en el historial de eventos.</p> <p>Para cambiar el nombre del detector, haga clic en el campo de texto.</p> <p>El nombre puede contener hasta 12 caracteres cirílicos o hasta 24 caracteres latinos.</p>
Estancia	<p>Seleccionar la estancia virtual a la que está asignado el Curtain Outdoor Jeweller.</p> <p>El nombre de la estancia se muestra en el texto de los SMS y las notificaciones en el historial de eventos.</p>
Sensibilidad	<p>Nivel de sensibilidad del detector de movimiento. La selección depende del tipo de instalación, la presencia de fuentes probables de falsas alarmas y el tipo del área protegida:</p>

	<ul style="list-style-type: none"> <li>• <b>Bajo:</b> hay fuentes probables de falsas alarmas en el área protegida. Por ejemplo, arbustos altos.</li> <li>• <b>Normal</b> (por defecto): valor recomendado, adecuado para la mayoría de las instalaciones. No lo cambie si el detector funciona correctamente.</li> <li>• <b>Alto:</b> no hay interferencias en el área protegida; el alcance máximo de detección y la velocidad de detección de alarmas son importantes. Por ejemplo, si el detector está instalado en un pasaje estrecho.</li> </ul>
<p>Modo de detección</p>	<p>Reacción del dispositivo al movimiento, en función del objeto y de la colocación del dispositivo:</p> <ul style="list-style-type: none"> <li>• <b>Inmune a las mascotas:</b> para locales con mascotas. La altura recomendada para la instalación del dispositivo es de <b>1 m</b>. El botón deslizante en la carcasa debe colocarse en la posición <b>Pet</b>.</li> <li>• <b>Cercano:</b> adecuado para la detección de intrusiones de corto alcance. La altura recomendada para la instalación del dispositivo es de <b>2.4 m</b>. El botón deslizante en la carcasa debe colocarse en la posición <b>Near</b>.</li> <li>• <b>Lejano</b> (por defecto): adecuado para la detección de intrusiones de largo alcance. La altura recomendada para la instalación del dispositivo es de <b>2.4 m</b>. El botón deslizante en la carcasa debe colocarse en la posición <b>Far</b>.</li> </ul>
<p>Indicación LED de alarmas</p>	<p>Cuando está deshabilitado, el indicador LED no notifica las alarmas ni la activación del interruptor antisabotaje.</p>

Siempre activo (24h)	<p>Cuando está habilitado, el detector está siempre en modo armado y detecta movimiento.</p> <p><b><u>Más información</u></b></p>
Antienmascaramiento	<p>Cuando está habilitado, el Curtain Outdoor Jeweller detecta el enmascaramiento.</p> <p>El Curtain Outdoor Jeweller detecta los siguientes tipos de enmascaramiento:</p> <ul style="list-style-type: none"><li>• Obstáculos delante de la lente del detector a una distancia de hasta 5 cm (según el material).</li><li>• Pintura sobre la lente del detector.</li><li>• Pegamento sobre la lente del detector.</li></ul> <p><b><u>Más información</u></b></p>
Procesamiento de señales de correlación	<p>Cuando está habilitado, el Curtain Outdoor Jeweller analiza las señales de dos sensores IR para evitar falsas alarmas si se detecta movimiento.</p> <p><b><u>Más información</u></b></p>
Alertar si se ha movido	<p>Cuando está habilitado, el sistema activa la alarma si el dispositivo se ha movido o se ha separado del panel de montaje.</p>
Sensibilidad del acelerómetro	<p>El nivel de sensibilidad del acelerómetro del detector. La selección depende del tipo de instalación, la presencia de fuentes probables de falsas alarmas y las características del área protegida:</p> <ul style="list-style-type: none"><li>• <b>Bajo:</b> hay fuentes probables de falsas alarmas en el área protegida. Por ejemplo, la vibración de los camiones que pasan cerca.</li></ul>

	<ul style="list-style-type: none"> <li>• <b>Normal</b> (por defecto): valor recomendado, adecuado para la mayoría de las instalaciones. No lo cambie si el detector funciona correctamente.</li> <li>• <b>Alto</b>: no hay interferencias en el área protegida; el alcance máximo de detección y la velocidad de detección de alarmas son importantes.</li> </ul>
<p>Notificar el riesgo de descarga rápida de la batería</p>	<div data-bbox="834 636 1401 856" style="border: 1px solid black; border-radius: 10px; padding: 10px; margin-bottom: 10px;">  <p>Disponible para los dispositivos que funcionan con hubs con <a href="#">OS Malevich 2.27</a> o posterior.</p> </div> <p>Cuando esta opción está habilitada, el usuario recibe una notificación cuando una instalación incorrecta afecta a la duración de la batería del dispositivo, ya que el detector se dispara a menudo sin que se produzca una intrusión real.</p>
<p><b>Alertar con sirena</b></p>	
<p>Si se detecta movimiento</p>	<p>Cuando esta opción está habilitada, las <b><u>sirenas</u> conectadas al sistema</b> se activan cuando el Curtain Outdoor Jeweller detecta movimiento.</p>
<p>Si se detecta enmascaramiento</p>	<p>Cuando esta opción está habilitada, las <b><u>sirenas</u> conectadas al sistema</b> se activan cuando el Curtain Outdoor Jeweller detecta enmascaramiento.</p> <p>El campo se muestra y está activo si la función de <b>Antienmascaramiento</b> está habilitada.</p>

<p>Si se ha movido el dispositivo</p>	<p>Cuando esta opción está habilitada, el acelerómetro integrado alerta sobre el sabotaje. Las <u>sirenas añadidas al sistema</u> se activan cuando se mueve el Curtain Outdoor Jeweller.</p> <p>El campo se muestra y está activo si la opción de <b>Alertar si se ha movido</b> está habilitada.</p>
<p><b>Reacciones ante alarmas</b></p>	
<p>Modo de funcionamiento</p>	<p>Seleccionar cómo reaccionará este dispositivo ante las alarmas:</p> <ul style="list-style-type: none"> <li>• <b>Alarma instantánea:</b> el detector armado reacciona inmediatamente a una amenaza y activa la alarma.</li> <li>• <b>Entrada/salida:</b> cuando se establece un retardo, el dispositivo armado inicia la cuenta atrás y no provoca la alarma hasta que termine la cuenta atrás.</li> <li>• <b>Follower:</b> el detector sigue los retardos al <b>entrar/salir</b> de otros detectores. Sin embargo, cuando el <b>Follower</b> se activa por sí solo, el detector provocará inmediatamente la alarma.</li> </ul>
<p>Retardo al entrar</p>	<p>Seleccionar el tiempo de retardo al entrar: de 5 a 120 seg.</p> <p>Retardo al entrar (retardo de activación de alarma) es el tiempo que el usuario tiene para desarmar el sistema de seguridad después de entrar en las instalaciones.</p> <p><u><b>Más información</b></u></p>
<p>Retardo al salir</p>	<p>Seleccionar el tiempo de retardo al salir: de 5 a 120 seg.</p>

	<p>El tiempo de retardo al salir (demora de armado) es el tiempo que el usuario tiene para salir del área protegida después del armado.</p> <p><b><u>Más información</u></b></p>
Armado en Modo Noche	<p>Cuando está habilitado, el detector cambia al modo armado cuando el sistema está en <b>Modo Noche</b>.</p> <p><b><u>Más información</u></b></p>
Retardo al entrar en Modo Noche	<p>Tiempo de retardo al entrar en <b>Modo Noche</b>.</p> <p>Retardo al entrar (retardo de activación de alarma) es el tiempo que el usuario tiene para desarmar el sistema de seguridad después de entrar en las instalaciones.</p> <p><b><u>Más información</u></b></p>
Retardo al salir en Modo Noche	<p>Tiempo de retardo al salir en <b>Modo Noche</b>.</p> <p>El tiempo de retardo al salir (demora de armado) es el tiempo que el usuario tiene para salir del área protegida después del armado.</p> <p><b><u>Más información</u></b></p>
Actualización del firmware	<p>Activa el modo de actualización de firmware del detector si hay una nueva versión disponible.</p>
Test de intensidad señal Jeweller	<p>Activa el modo Test de intensidad señal Jeweller del detector.</p> <p>El valor recomendado es de 2–3 barras.</p> <p><b><u>Más información</u></b></p>

<p>Test de intensidad señal Wings</p>	<p>Activa el modo Test de intensidad señal Wings del detector.</p> <p>El valor recomendado es de 2–3 barras.</p> <p><b><u>Más información</u></b></p>
<p>Test de zona de detección</p>	<p>Activa el modo Test de zona de detección del detector.</p> <p><b><u>Más información</u></b></p>
<p>Test de atenuación de señal</p>	<p>Cambia el dispositivo al modo de test de atenuación de señal.</p> <p><b><u>Más información</u></b></p>
<p>Guía del usuario</p>	<p>Abre el manual de usuario del Curtain Outdoor Jeweller en la app Ajax.</p>
<p>Desactivación permanente</p>	<p>Permite al usuario desactivar el dispositivo sin eliminarlo del sistema.</p> <p>Hay tres opciones disponibles:</p> <ul style="list-style-type: none"> <li>• <b>No:</b> el dispositivo funciona en modo normal y transmite todos los eventos.</li> <li>• <b>Totalmente:</b> el dispositivo no ejecutará los comandos del sistema ni participará en los escenarios de automatización, y el sistema ignorará las alarmas y otras notificaciones del dispositivo.</li> <li>• <b>Solo tapa:</b> el sistema ignora las notificaciones sobre la activación del interruptor antisabotaje del dispositivo.</li> </ul> <p><b><u>Más información</u></b></p>
<p>Desactivación temporal única</p>	<p>Permite al usuario desactivar los eventos del dispositivo hasta el primer desarmado.</p>

	<p>Hay tres opciones disponibles:</p> <ul style="list-style-type: none"><li>• <b>No:</b> el dispositivo funciona en modo normal y transmite todos los eventos.</li><li>• <b>Totalmente:</b> el dispositivo está completamente excluido del funcionamiento del sistema hasta el primer desarmado. El dispositivo no sigue los comandos del sistema ni notifica sobre las alarmas u otros eventos.</li><li>• <b>Solo tapa:</b> las notificaciones sobre la activación del interruptor antisabotaje están desactivadas hasta el primer desarmado.</li></ul> <p><b><u>Más información</u></b></p>
Eliminar dispositivo	Desvincula el detector, lo desconecta del hub y elimina su configuración.

# Indicación

# Indicación al pulsar el botón de encendido

Indicación	Evento
Se ilumina en verde durante unos 0.5 seg.	Encendido del detector.
Se enciende en verde durante unos 0.5 seg, parpadea 6 veces en verde y 3 veces en rojo, pero más rápido.	Encendido de un detector no añadido al hub.
Se ilumina en rojo durante cerca de 1 seg y luego, parpadea 3 veces.	Apagado del detector.

# Indicación de detector activado

Indicación	Evento
Se ilumina en verde durante unos 0.5 seg.	Alarma o activación del interruptor antisabotaje/acelerómetro.
En caso de alarma, se enciende lentamente en verde y se apaga lentamente.	Las baterías necesitan ser reemplazadas.
Parpadea en verde continuamente.	La batería del detector está completamente descargada.
Parpadea en verde 6 veces durante 2 seg, luego después de 0.5 seg parpadea en rojo 3 veces.	Eliminación del detector del hub.
Parpadea en verde cada 0.5 seg.	Calibración de los sensores antienmascaramiento. La indicación está activa durante la calibración.
Se ilumina en verde continuamente y se apaga cuando se detecta movimiento.	Test de zona de detección. <a href="#"><u>Más información</u></a>



Se ilumina en rojo continuamente y se apaga cuando se detecta enmascaramiento.	Test de los sensores antienmascaramiento.
Se enciende en rojo durante unos 0.5 seg cada 3 seg.	Error de hardware. El detector necesita ser reparado. Póngase en contacto con nuestro <a href="#">soporte técnico</a> .
Se enciende en rojo durante unos 0.5 seg cada 12 seg.	Error de calibración de los sensores de enmascaramiento.  Vuelva a realizar la calibración: retire el detector de la <a href="#">cubierta</a> o del panel de montaje y vuelva a instalarlo. La calibración se iniciará automáticamente.  Si la indicación se repite, póngase en contacto con nuestro <a href="#">soporte técnico</a> .
Se enciende en verde dos veces y se apaga cada 3 seg.	Descarga de la versión actualizada del firmware del detector.
Parpadea en verde 2 veces cada segundo.	Actualización del firmware del detector. La indicación está activa durante la actualización del firmware.

## Pruebas de funcionamiento

El sistema Ajax proporciona varios tests para seleccionar el lugar de instalación correcto de los dispositivos. Los tests no se inician de inmediato. Sin embargo, el tiempo de espera no supera la duración de un intervalo de ping entre el hub y el dispositivo. Puede comprobar y configurar el intervalo de ping en la configuración del hub (**Hub** → **Configuración**  → **Jeweller** o **Jeweller/Fibra**).

**Para hacer el test, en la app Ajax:**

1. Seleccione un [espacio](#).

2. Vaya a la pestaña **Dispositivos** .
3. Seleccione el **Curtain Outdoor Jeweller** de la lista.
4. Vaya a la **Configuración** .
5. Seleccione un test:
  1. Test de intensidad señal Jeweller.
  2. Test de intensidad de señal Wings.
  3. Test de zona de detección.
  4. Test de atenuación de señal.
6. Inicie el test.

## Colocación del dispositivo

El Curtain Outdoor Jeweller es adecuado para proteger la zona alrededor de la instalación vigilada. Permite proteger el perímetro, dejando espacio para la libre circulación en el interior. El detector puede instalarse tanto en exteriores como en interiores.

### El Curtain Outdoor Jeweller puede proteger:

- Puertas de entrada.
- Ventanas.
- Portones.
- Vallas.
- Arcos y otros lugares donde sea necesario proteger el perímetro o el pasaje.

**El detector se coloca a una altura de 2.4 m** del nivel del suelo. Para que la función de Inmunidad a mascotas sea eficaz, el detector debe instalarse a

una altura de **1 m del nivel del suelo**. La altura recomendada está especificada en relación con el centro óptico de la lente del detector. Está marcada por la intersección de dos líneas en el panel de montaje o la cubierta del dispositivo.

Si instala el detector a una altura distinta de la recomendada, asegúrese de que no se produzcan falsas alarmas causadas por las mascotas, de que el dispositivo detecta el movimiento de las personas y de que la zona de detección cubre sus necesidades.

Si la superficie no es plana, la altura de instalación se calcula a partir del punto más alto de la zona a proteger.



El detector debe instalarse en una superficie plana y estable, por ejemplo, en la pared de una casa o en una valla sólida. Instalar el detector sobre una superficie inestable dará lugar a falsas alarmas. La carcasa del detector debe colocarse perpendicular al nivel del suelo y el trayecto previsto del intruso debe ser perpendicular al eje de la lente del detector.

Al elegir el lugar de instalación del Curtain Outdoor Jeweller, tenga en cuenta los parámetros que afectan a su funcionamiento:

- Zona de detección de movimiento.
- Intensidad de la señal Jeweller y Wings.
- Distancia entre el detector y el hub o el repetidor.
- La presencia de obstáculos entre los dispositivos que puedan afectar a la señal de radio, como paredes, techos entre pisos u objetos grandes colocados en las instalaciones.
- La presencia de arbustos, árboles, aparatos de aire acondicionado, cristales y otras construcciones que puedan bloquear la vista del detector.
- La presencia de depósitos de agua o piscinas en la zona de detección. Pueden provocar falsas alarmas.

Al diseñar un sistema de seguridad para la instalación, siga las recomendaciones para la colocación del detector. El sistema de seguridad debe ser diseñado e instalado por profesionales. La lista de partners recomendados de Ajax está [disponible aquí](#).

## Intensidad de la señal

La intensidad de la señal está determinada por el número de paquetes de datos no transmitidos o dañados durante un cierto período de tiempo. El icono  en la pestaña Dispositivos  en las apps Ajax indica la intensidad de la señal:

- **tres barras:** intensidad de la señal excelente;
- **dos barras:** intensidad de la señal buena;
- **una barra:** intensidad de la señal baja, no se garantiza un funcionamiento estable;
- **icono tachado:** sin señal.



Compruebe la intensidad de la señal Jeweller y Wings antes de la instalación final. Con una intensidad de señal de una o cero barras, no garantizamos un funcionamiento estable del dispositivo. Reubique el dispositivo, ya que cambiar su posición incluso 20 cm puede mejorar considerablemente la intensidad de la señal. Si la intensidad de la señal sigue siendo baja o inestable tras la reubicación, utilice un [repetidor de señal de radio](#).

## Zona de detección



Al elegir dónde colocar el detector, haga el [Test de zona de detección](#) para determinar con precisión el sector en el que el detector detecta el movimiento.

La distancia de detección se ajusta mediante el botón deslizante del **Modo de detección** colocado en la parte trasera del detector.

Posición del botón deslizante del Modo de detección	Distancia de detección de movimiento
Far	Hasta 12 m
Near	Hasta 8 m
Pet	Hasta 12 m

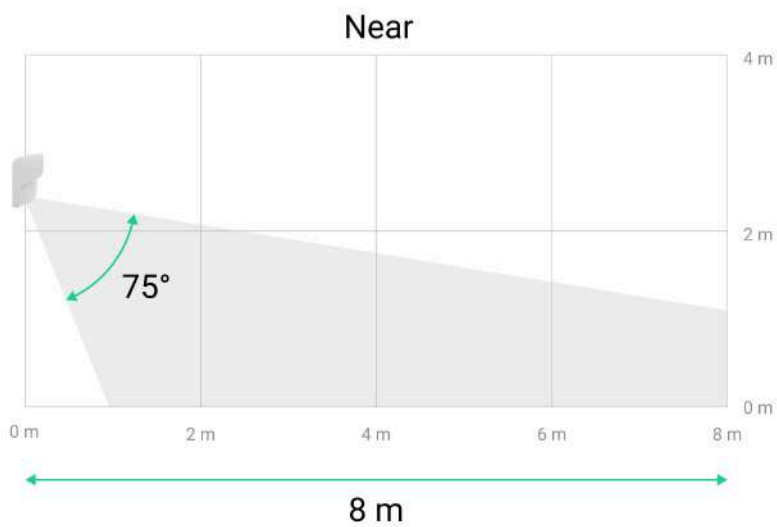
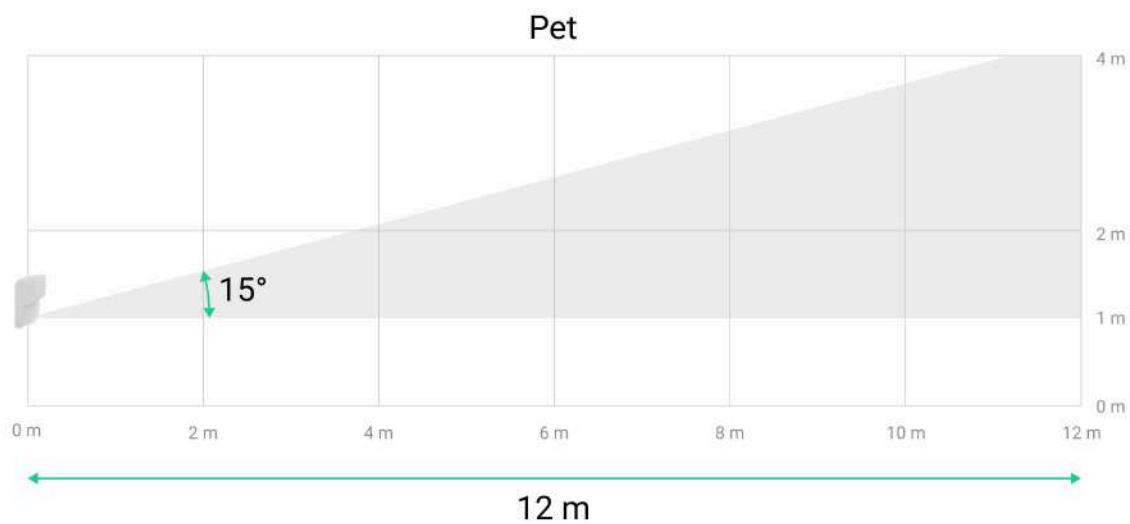

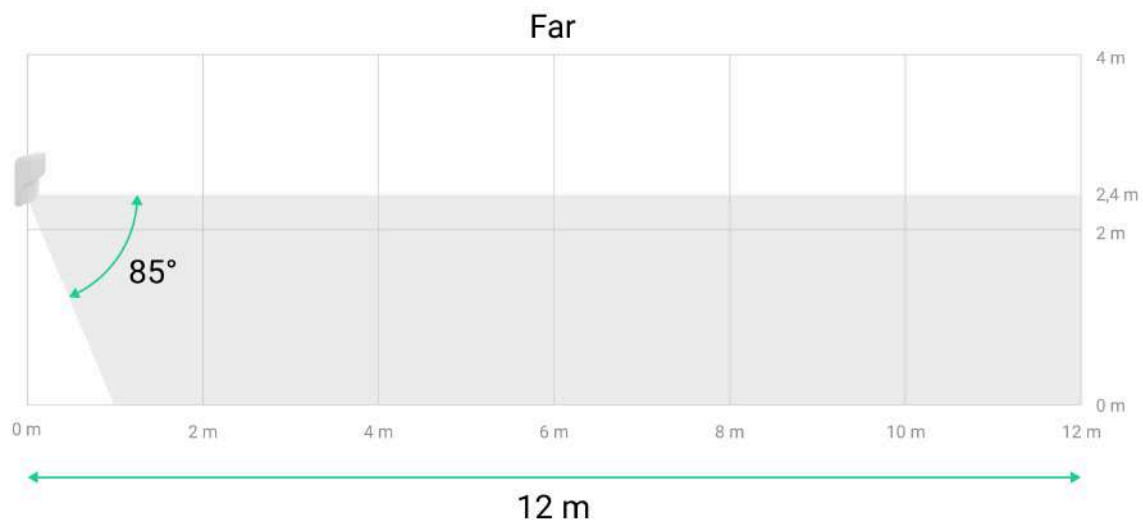

Al elegir el lugar de instalación, tenga en cuenta el ángulo de visión horizontal del detector y la anchura de la zona de detección. Una colocación incorrecta del detector puede provocar falsas alarmas.

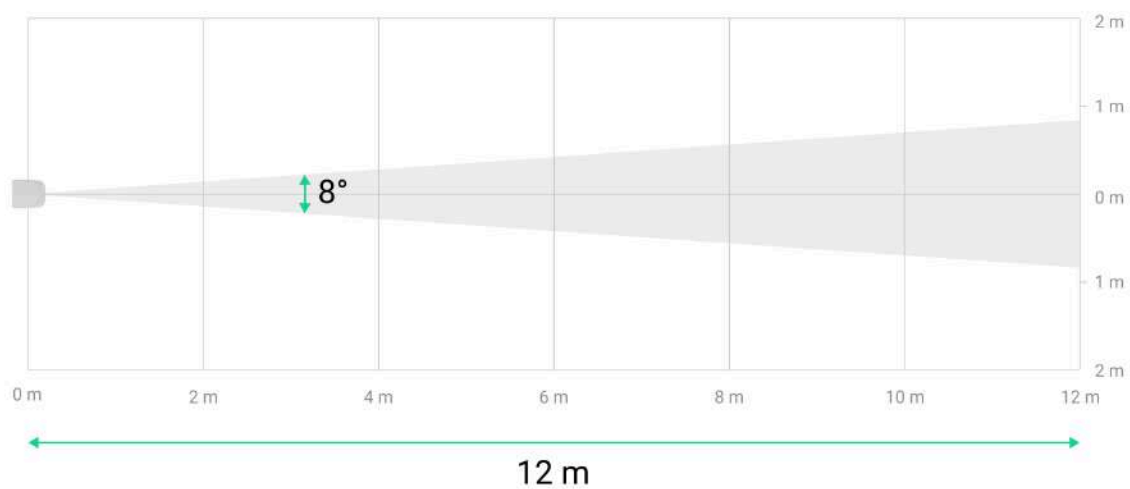

<b>Distancia de detección de movimiento</b>	<b>Anchura de la zona de detección (haz)</b>
Hasta 12 m	1.68 m
Hasta 8 m	1.12 m

## No instale el detector

- Cerca de objetos metálicos o espejos, que puedan atenuar la señal y causar su apantallamiento.
- Frente a los árboles o arbustos en la zona de detección de ambos sensores IR del detector.
- Delante de muebles, cristales u otras construcciones que puedan bloquear la vista del detector.
- En lugares donde haya tableros eléctricos, unidades de aire acondicionado, bajantes u otras construcciones en la zona de detección del dispositivo.
- Delante de depósitos de agua o piscinas si están situados en la zona de detección del detector.
- En lugares con la intensidad de la señal Jeweller y/o Wings baja o inestable.
- A una distancia inferior a 1 m del hub o del repetidor de señal de radio.

## Instalación



Antes de instalar el Curtain Outdoor Jeweller, asegúrese de haber seleccionado la ubicación óptima que cumpla con los requisitos de este manual.



Utilice la [plantilla de instalación](#) para preparar los orificios para montar el SmartBracket o el soporte angular del dispositivo en la superficie.

**Existen cuatro opciones para instalar el Curtain Outdoor Jeweller:**

- **En el panel de montaje SmartBracket.** El SmartBracket permite instalar el detector en una superficie vertical.

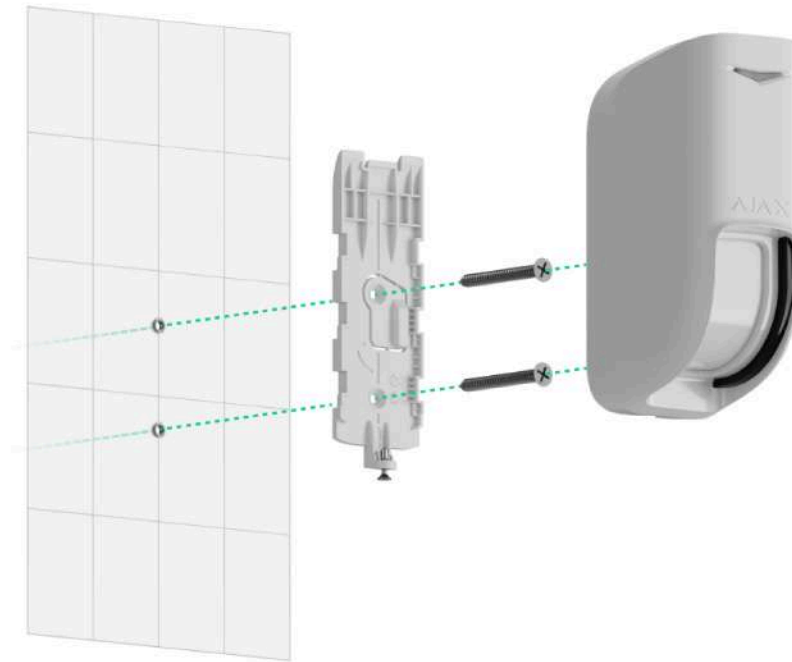

- **En la cubierta.** La cubierta para el Curtain Outdoor Jeweller protege los sensores de enmascaramiento de la lluvia y la nieve. Se utiliza cuando el detector no puede instalarse bajo la tapa y permite instalar el detector en una superficie vertical.

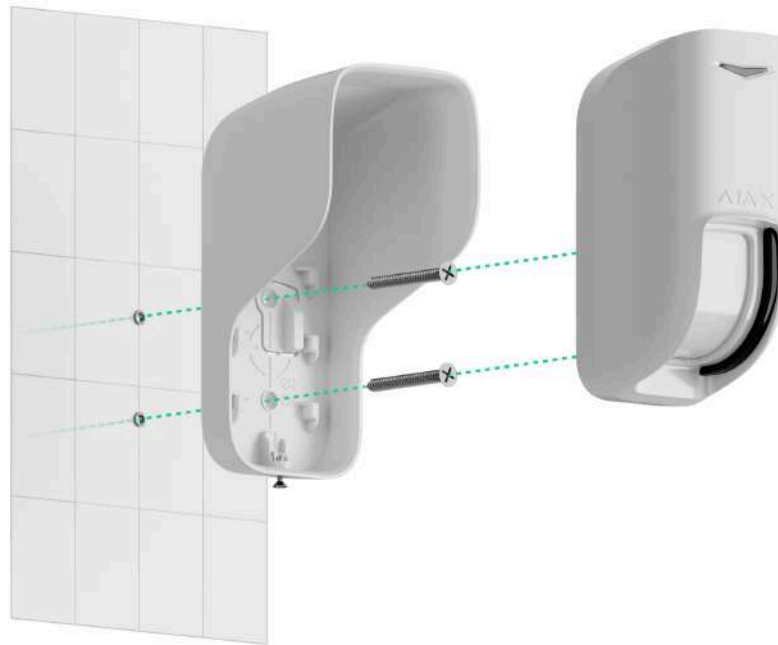

La cubierta sustituye al panel de montaje SmartBracket del detector, por lo que es necesario retirarlo antes de instalar el detector con cubierta.

- **Al soporte angular.** Permite instalar el detector en paralelo a la pared de la instalación protegida. El detector puede instalarse en el soporte angular con el panel de montaje SmartBracket o la cubierta.

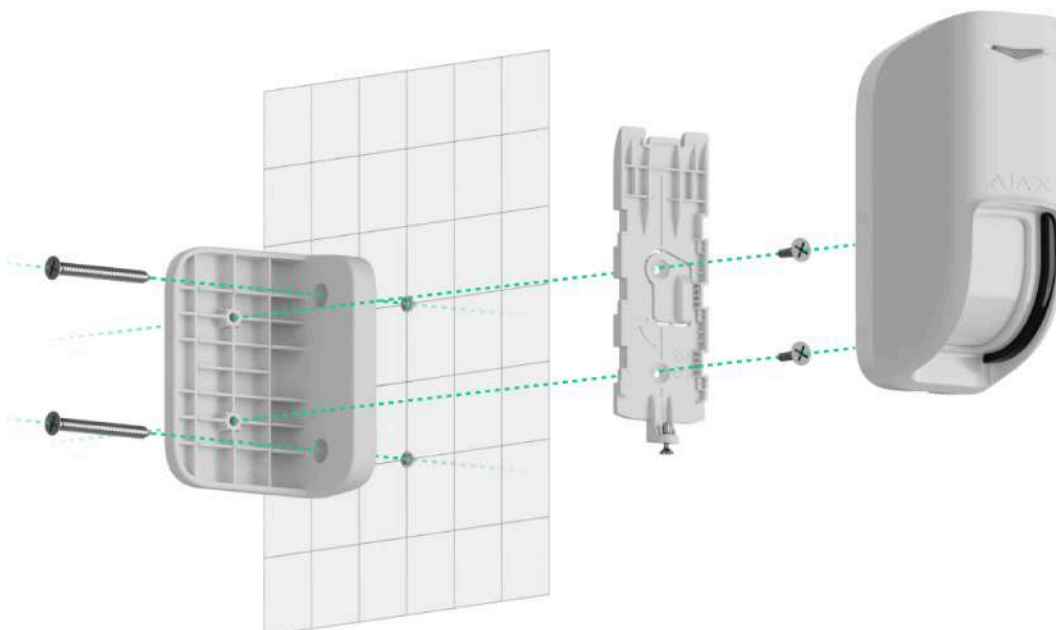

- **A un soporte de terceros.** El detector puede instalarse en un soporte de terceros con el panel de montaje SmartBracket o la cubierta.



Quando utilice un soporte de terceros, asegúrese de que el Curtain Outdoor Jeweller esté fijado verticalmente. La desviación del eje vertical afecta al área de detección del detector.

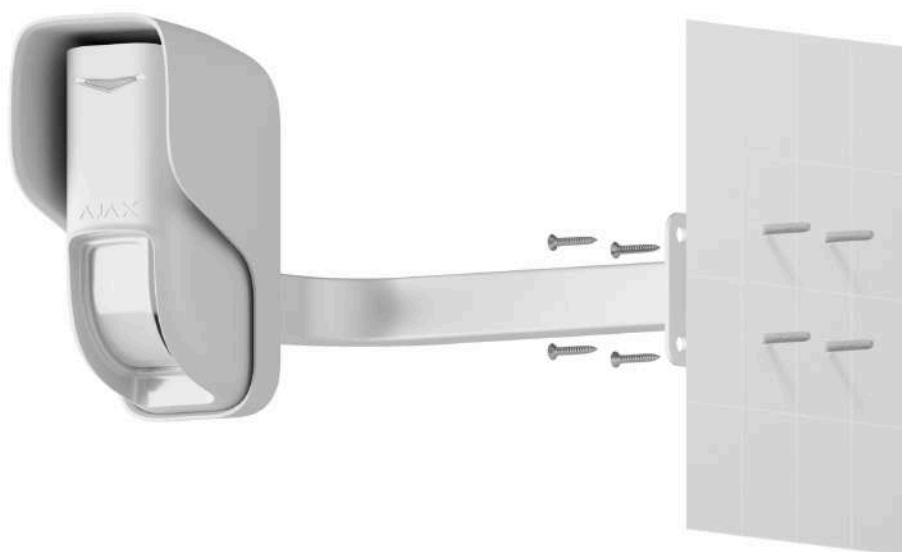

Antes de la instalación, configure el modo de detección necesario en la configuración del detector y en su carcasa.

#### **Para instalar el detector:**

1. Retire el panel de montaje SmartBracket del detector. Desatornille primero el tornillo de fijación y deslice el panel hacia abajo.
2. Fije el panel SmartBracket o la cubierta en la superficie utilizando una cinta adhesiva de doble cara u otros sujetadores temporales. La cubierta o el panel de montaje pueden instalarse en una superficie vertical o en una esquina del local utilizando el soporte angular.

La **altura de instalación recomendada es de 2.4 m o 1 m** (para proteger de las falsas alarmas causadas por las mascotas) con respecto al centro óptico de la lente del detector.



Para facilitar la instalación, el SmartBracket y la cubierta tienen marcaciones en el interior. La intersección de dos líneas marca el centro óptico de la lente del dispositivo (no el del panel de montaje ni de la cubierta). Deberá tenerlas en cuenta al instalar el detector.

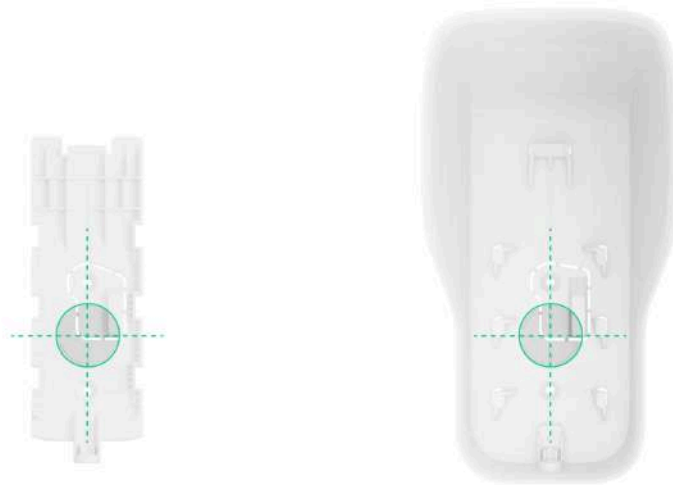

La cinta adhesiva de doble cara solo puede utilizarse para una instalación temporal. El dispositivo fijado con la cinta adhesiva puede despegarse de la superficie en cualquier momento. Mientras el dispositivo esté fijado con cinta adhesiva, el interruptor antisabotaje no se activará cuando el dispositivo se separe de la superficie.

3. Coloque el botón deslizante del **Modo de detección** en la carcasa del dispositivo en la posición necesaria. Luego, establezca el **parámetro de Modo de detección** en la app Ajax en el valor adecuado para la posición del botón deslizante.

Altura de instalación	Posición del botón deslizante	Modo de detección
2.4 m	Far	Far

2.4 m	Near	Near
1 m	Pet	Inmune a las mascotas



Si la posición del botón deslizante no coincide con el parámetro de **Modo de detección** y la altura de instalación es incorrecta, esto puede provocar un fallo de funcionamiento del dispositivo.

- Coloque el detector en el panel de montaje SmartBracket o en la cubierta y realice el Test de intensidad señal Jeweller, así como el Test de intensidad señal Wings. El valor recomendado de la intensidad de la señal es de dos o tres barras. Con una intensidad de señal de una o cero barras, no garantizamos un funcionamiento estable del dispositivo. Reubique el dispositivo, ya que cambiar su posición incluso 20 cm puede mejorar significativamente la intensidad de la señal. Si la intensidad de la señal sigue siendo baja o inestable tras la reubicación, utilice un repetidor de señal de radio.
- Haga el Test de zona de detección. Para comprobar el detector de movimiento, camine por la estancia, observando la reacción del LED y determine la zona de detección del detector. El alcance máximo de la detección de movimiento es de 12 m. Si, durante el test, el detector no respondió al movimiento en 5 de cada 5 casos, reubique el dispositivo.
- Retire el detector del panel de montaje SmartBracket o de la cubierta.
- Utilice los tornillos del kit para fijar el SmartBracket / la cubierta / el soporte angular o de terceros a la superficie.



Utilice la plantilla de instalación para preparar los orificios para montar el SmartBracket o el soporte angular del dispositivo en la superficie.

- Si el detector está instalado directamente en la cubierta o en el panel de montaje, fije el dispositivo a ellos. Cuando instale el detector en el

soporte angular o de terceros, fije primero el panel de montaje SmartBracket o la cubierta al soporte utilizando los tornillos del kit. Luego instale el detector en el panel de montaje o en la cubierta.

9. Salga de la zona de detección del dispositivo (el ángulo de visión horizontal es de 8°) y asegúrese de que no haya ningún movimiento dentro del campo de visión del detector. Esto es necesario para calibrar correctamente los sensores antienmascaramiento. Durante la calibración, el indicador LED del detector parpadeará en verde cada 0.5 seg. La calibración tarda hasta 2 minutos.



La calibración se inicia automáticamente tras instalar el detector en el panel de montaje o en la cubierta.

10. Apriete el tornillo de fijación en la parte inferior de la carcasa del detector. El tornillo es necesario para una fijación más fiable del detector y para protegerlo contra el desmontaje rápido.

Si el indicador LED no se activa tras instalar el detector en el SmartBracket, compruebe el estado del interruptor antisabotaje en la app Ajax, la integridad del soporte y la estanqueidad de la fijación del detector en el panel. En caso de un intento de arrancar el detector de la superficie o de retirarlo del panel de montaje, recibirá una notificación.

## Mantenimiento

Compruebe el rendimiento del detector con regularidad. La frecuencia óptima de comprobación es una vez cada tres meses. Limpie la carcasa del detector de polvo, telarañas y otro tipo de suciedad que pueda aparecer. Utilice una servilleta seca y suave que sea adecuada para el mantenimiento del equipamiento.

No use sustancias que contengan alcohol, acetona, gasolina u otros disolventes activos para limpiar el dispositivo.

Las baterías preinstaladas proporcionan hasta 3 años de funcionamiento autónomo del detector. Cuando la batería esté baja, el sistema enviará la notificación correspondiente a las apps Ajax. En caso de alarma, el indicador LED se encenderá y se apagará suavemente.

## Especificaciones técnicas

Todas las especificaciones técnicas del Curtain Outdoor Jeweller

Cumplimiento de normas

Configuración conforme a los requisitos de la norma EN 50131

## Garantía

Los productos de Limited Liability Company «Ajax Systems Manufacturing» tienen una garantía de 2 años tras la compra.

Si el dispositivo no funciona correctamente, póngase en contacto con el soporte técnico de Ajax primero. En la mayoría de los casos, los problemas técnicos se pueden resolver de forma remota.

Obligaciones de la garantía

Contrato de usuario

**Póngase en contacto con el soporte técnico:**

- e-mail
- Telegram

